

Een rolluik op maat

Kleur bekennen

De Harol voorzetsrolluiken zijn toepasbaar bij elke bouwstijl, van klassiek tot modern.

De kast, geleiders en onderlat zijn beschikbaar in een aantal standaardkleuren, maar daarnaast kan u ook kiezen uit het HARAL-kleurengamma tegen voordelige voorwaarden, of uit het volledige RAL-kleurenpalet. Naast de traditionele lak, bieden we ook de **structuurlak** aan. Deze lak is in hoge mate krasvast en waterafstotend, waardoor een zelfreinigend effect optreedt. Ook voor de **structuurlak** is er een ruim kleuraanbod. Zo kunnen de rolluiken steeds aangepast worden aan de kleur van het raamwerk.



Wat de lamellen betreft, hebt u de keuze uit meerdere kleuren, afhankelijk van het type lamel. Wij verwijzen u hiervoor graag naar onze [Harol-verdeler](#).

Veiligheidspakket

1) Ophefbeveiliging:

Het blad wordt door middel van ophangschakels aan de as bevestigd waardoor opheffen van het blad extra bemoeilijkt wordt.

2) Extrusiekast:

Deze kast uit geëxtrudeerd aluminium is veel stijver en dikker waardoor zij nog steviger en stabiel is.

3) Veiligheidsgeleider:

Deze geleider is dikker dan de standaard geleider waardoor hij moeilijker open te trekken is.

Bij de VR130 kan voor diverse onderdelen een extra accent gelegd worden op de veiligheid: **zo kan men kiezen voor:**

4) Veiligheidsonderlat:

Deze onderlat is voorzien van een extra brede lip waardoor er moeilijk grip op gezet kan worden.

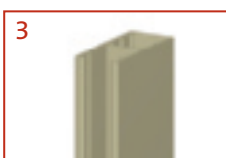

5) Veiligheidslamel:

Deze is opgevuld met een extreem hard schuim waardoor zij nog stijver is dan de gewone harol-lamellen.



=> Deze elementen zijn afzonderlijk te verkrijgen maar wij raden dit als pakket aan om u extra te voorzien in uw veiligheid. Indien deze elementen als volledig pakket worden genomen bieden wij deze aan tegen extra voordelige voorwaarden.

Bediening



Chronis
schakelklok

U kan kiezen voor een manuele bediening met lint, stang, koord, veeras of een elektrische bediening. Deze laatste is natuurlijk het handigst. In dit geval kunt u het rolluik laten op- en afrollen met behulp van een schakelaar of een afstandsbediening. Of wat dacht u van een schakelklok die het rolluik stuurt op de door u gekozen tijdstippen. Het bedieningscomfort kent geen grenzen bij Harol!



Telis
afstandsbediening



Doe de Test

Waar vindt u al deze eigenschappen in 1 product?

- 12 verschillende kastgroottes: 6 afgeronde & 6 afgeschuinde
- bediening mogelijk via: lint, stang, koord, veeras, motor
- zeer uitgebreid kleurengamma waaronder ook structuurlak
- geflockte ophangveren wat aftekening op het blad voorkomt
- voldoet aan de CE normering
- mogelijkheid tot ingebouwde hor
- uit te rusten met een volledig veiligheidspakket
- blinde bevestigingsplaat standaard => geen schroeven zichtbaar
- keuze uit gerolvormde of extrusiekast

Harol
voorzetrolluik



Ander merk



Ontdek ook de andere producten in het Harol-gamma!



KNIKARMSCHERMEN



VERANDAZONWERING



SECTIONALE POORTEN

Uw harol verdeler:

www.HAROL.com



Harol voorzetrolluiken

Een warm gevoel van geborgenheid



HAROL[®]

VOORZETROLLUIKEN

Harol bezit reeds 60 jaar ervaring in de productie van kwalitatief hoogstaande rolluiken. De Harol rolluiken zijn een toegevoegde waarde voor uw woning: zij bieden een hoge mate van privacy, veiligheid en bescherming. Rolluiken bezitten ook warmte-isolerende eigenschappen, wat u een interessante energiebesparing oplevert. Bovendien besteedt Harol veel aandacht aan het design van zijn rolluiken, opdat deze de finishing touch zouden zijn van uw woning.

Kortom: Harol-rolluiken dragen bij tot uw wooncomfort en maken van uw huis een gezellige thuis.

In detail

Plaatste u bij de bouw van uw woning geen rolluiken? Geen nood: voorzetrolluiken kunnen steeds nadien nog voorzien worden en zijn dan ook aangewezen bij renovatie.

Het Voorzetrolluik VR130 wordt in 2 verschillende kasttypes aangeboden.

Uiterlijke kenmerken

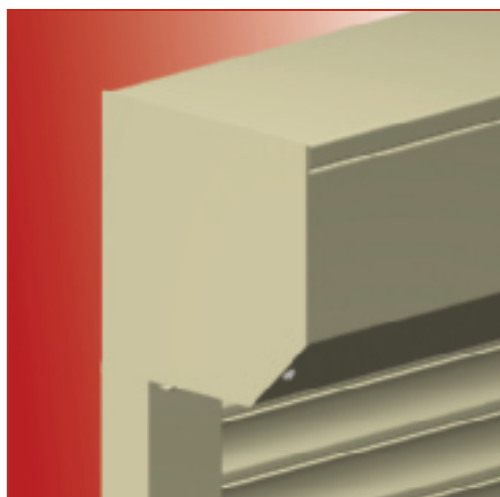

Eenzijds is de VR130 verkrijgbaar met een afgeschuinde kast, die opvalt door haar robuuste en traditionele vormgeving. Deze kastvorm laat bovendien een goede lichtinval toe.

◀ Afgeschuinde kast



Anderzijds kan geopteerd worden voor een afgeronde kast. Harol kiest hier voor een moderne, eigentijdse look. Met haar afgerond en compact design is de VR130 een echte streling voor het oog.

Afgeronde kast ▶

Technische kenmerken VR130

De rolluikkasten worden steeds uit aluminium vervaardigd. Men heeft de keuze uit een ronde (model P) en een afgeschuinde (model S) kast. Deze kasten worden gerolvormd. Men kan ook kiezen voor een geëxtrudeerde kast (model G). Deze extrusiekast is altijd afgeschuind.

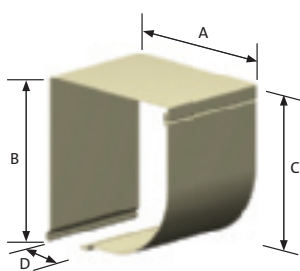

Model P

TYPE	A	B	C	D
137	137	147	137	40
150	150	160	150	40
165	165	175	165	45
180	180	190	180	45
205	205	215	205	45
230	230	240	230	45

Model G (enkel kastmaten 165, 180, 205)

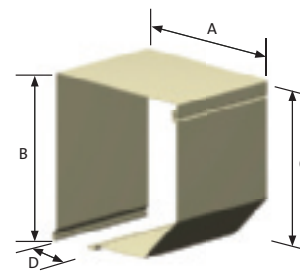

Model S

Technische kenmerken

Geleiders

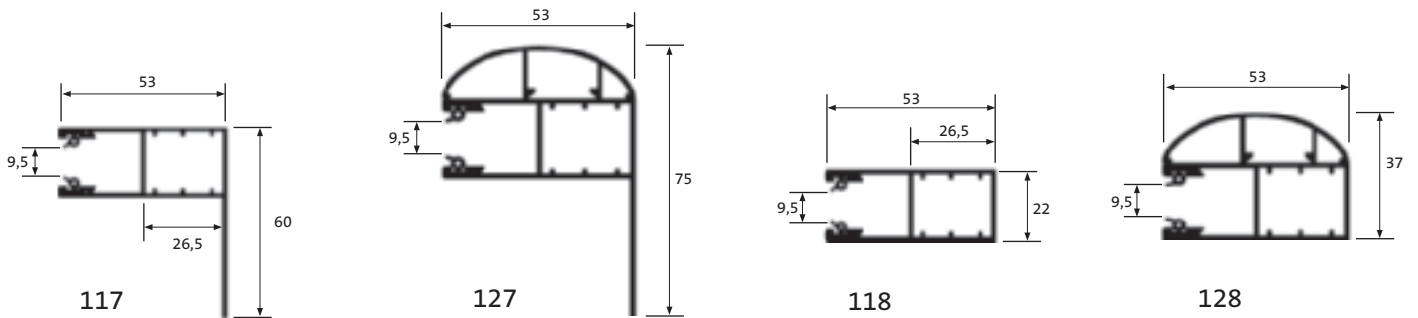

Horgeleider

Bij de VR130 kan een hor geïntegreerd worden waardoor een aparte hor overbodig wordt. De geleider ziet er dan als volgt uit:

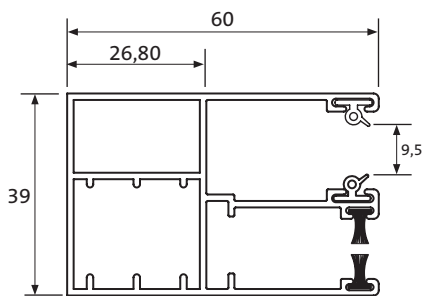

Veiligheidsgeleider

De veiligheidsgeleider is aan de voorzijde 2,35 mm dik waardoor hij zeer stijf en moeilijk open te trekken is.

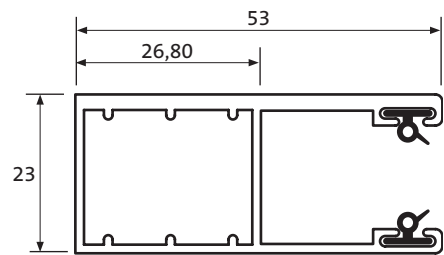

De aluminium geëxtrudeerde rolluikgeleiders zijn voorzien van speciale dichtingen om een lichte en geluidsarme loop van het rolluik te verzekeren en het geluid te dempen bij hevige wind.

Geflokte ophangveren

Geflokte ophangveren verbinden het rolluikblad met de oprolas. Zij zijn aan de bovenste lamel bevestigd en trekken het blad als het ware rond de as. Dankzij het proces van flokken worden afteekeningen van deze veren op de bovenste lamellen vermeden.

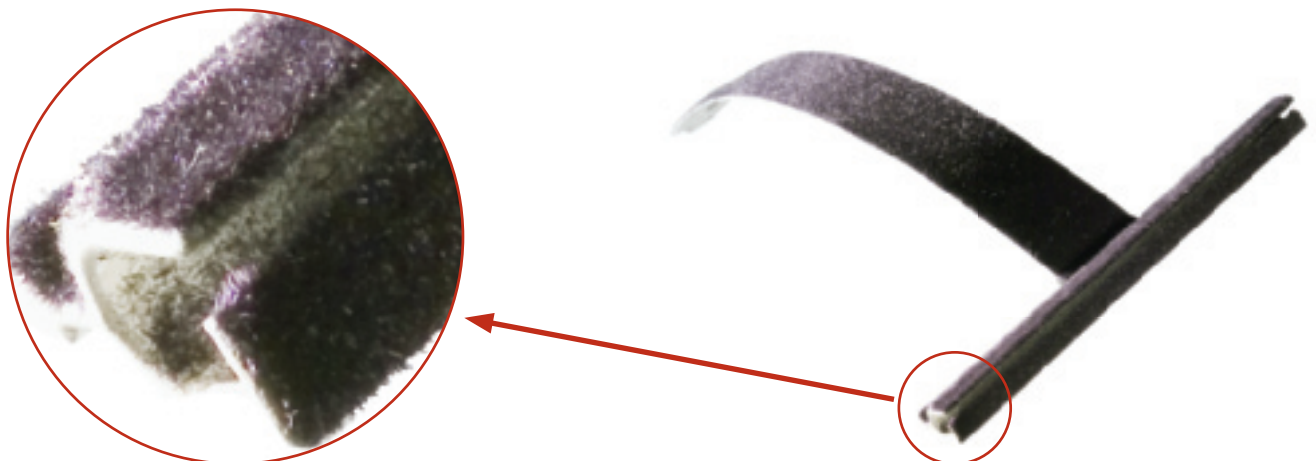

U hebt de keuze uit 6 verschillende lameltypes: 2 types dubbelwandige PVC-lamellen en 4 types dubbelwandige, met polyurethaanschuim gevulde ALU-lamellen.

PVC-lamellen



PVC LAMEL PVC37	
Dikte lamel (mm) (A)	7,8
Dekkingshoogte (mm) (B)	37,1
Totale hoogte (mm) (C)	43,2
Maximale bladbreedte (m)	1,6
Maximale hoogte (m)	2,4
Maximale oppervlakte (m ²)	3

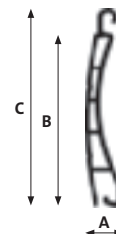

PVC LAMEL MIDI	
Dikte lamel (mm) (A)	9
Dekkingshoogte (mm) (B)	38,5
Totale hoogte (mm) (C)	46,5
Maximale bladbreedte (m)	2,4
Maximale hoogte (m)	3
Maximale oppervlakte (m ²)	5

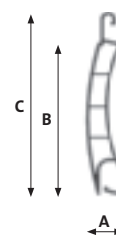

ALU-lamellen

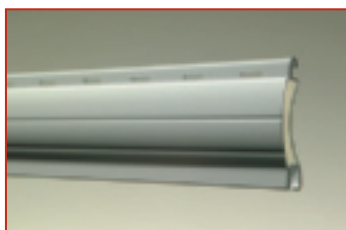

ALU LAMEL ADE30	
Dikte lamel (mm) (A)	8,2
Dekkingshoogte (mm) (B)	33
Totale hoogte (mm) (C)	39,5
Maximale bladbreedte (m)	3
Maximale hoogte (m)	3
Maximale oppervlakte (m ²)	6

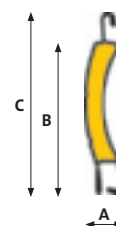

ALU LAMEL ADN37	
Dikte lamel (mm) (A)	7,8
Dekkingshoogte (mm) (B)	37,1
Totale hoogte (mm) (C)	43,2
Maximale bladbreedte (m)	3
Maximale hoogte (m)	3
Maximale oppervlakte (m ²)	6

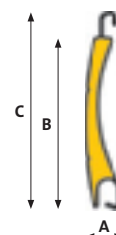

ALU LAMEL ADN41	
Dikte lamel (mm) (A)	8,7
Dekkingshoogte (mm) (B)	41
Totale hoogte (mm) (C)	48,4
Maximale bladbreedte (m)	4
Maximale hoogte (m)	3
Maximale oppervlakte (m ²)	8

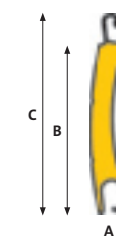

* ALU LAMEL ADS41	
Dikte lamel (mm) (A)	8,7
Dekkingshoogte (mm) (B)	41
Totale hoogte (mm) (C)	48,4
Maximale bladbreedte (m)	4
Maximale hoogte (m)	3
Maximale oppervlakte (m ²)	8

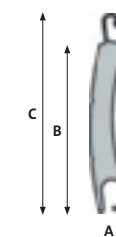

* Deze veiligheidslamel is opgevuld met een extreem hard schuim waardoor de inbraakwerende eigenschappen nog hoger liggen dan bij de gewone lamellen.